

MODE D'EMPLOI DU LOGICIEL

CTS602 HMI BY NILAN

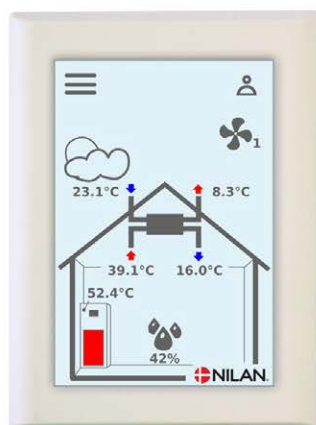

Compact S / Compact S Polar (Français)

TABLE DES MATIÈRES

Installation

| | |
|---------------------------|---|
| Réglages..... | 3 |
| Ventilation..... | 3 |
| Eau chaude sanitaire..... | 3 |

Logiciel

| | |
|--|----|
| Fonctions du panneau de commande..... | 4 |
| Éléments de la page d'accueil..... | 4 |
| Page d'accueil - Gestion des paramètres..... | 5 |
| Avertissements et alarmes..... | 6 |
| paramètres de l'aperçu du menu..... | 7 |
| Droits de l'installateur..... | 8 |
| Paramètres de démarrage..... | 9 |
| Langue..... | 9 |
| Date/heure..... | 9 |
| Paramètres de ventilation..... | 10 |
| Allumez le système..... | 10 |
| Fonction mode de gestion..... | 11 |
| Alarme..... | 11 |
| Afficher les données..... | 12 |
| Date/heure..... | 13 |
| Programme hebdomadaire..... | 14 |
| Chauffage air d'alimentation..... | 16 |
| Eau chaude sanitaire..... | 18 |
| Refroidissement..... | 19 |
| Taux d'humidité..... | 20 |
| CO2..... | 21 |
| Renouvellement de l'air..... | 21 |
| Filtre à air..... | 22 |
| Réglage de température..... | 23 |
| Langue..... | 23 |
| Réglages service après-vente..... | 24 |
| Mot de passe..... | 24 |
| Programme utilisateur 1..... | 24 |
| Choix utilisateur 2..... | 26 |
| chauffage air d'alimentation..... | 28 |
| Eau chaude sanitaire..... | 29 |
| Qualité de l'air..... | 30 |
| Échange d'air..... | 30 |
| Dégivrage..... | 31 |
| Réglage de température..... | 32 |
| Contrôle de l'air d'alimentation..... | 33 |
| Contrôle de la température ambiante..... | 33 |
| Redémarrage..... | 34 |
| Rétablir les paramètres..... | 34 |
| Fonctionnement manuel..... | 35 |
| Adresse Modbus..... | 35 |
| Intervalle des données informatiques..... | 36 |
| Thème..... | 37 |
| Écran principal..... | 38 |
| Paramètres de panneau..... | 38 |

Liste des alarmes

| | |
|------------------------|----|
| Appareil Compact..... | 39 |
| Liste des alarmes..... | 39 |

Installation

Réglages

Ventilation

Comment l'appareil doit être réglé

Cette liste a pour objectif d'assister l'installateur avec le paramétrage de l'appareil, selon les besoins des utilisateurs ou du maître d'ouvrage.

| Fonction | | Réglages |
|--|------------------|--------------------|
| Réglage de la période de remplacement du filtre | | Jours : |
| Quel niveau est réglé pour la ventilation de base ? | | Niveau : |
| Souhaitez-vous une ventilation faible en cas de température extérieure basse? | oui/non | Niveau : À °C : |
| Souhaitez-vous une ventilation faible en cas d'un taux d'humidité bas de l'air? | oui/non | Niveau : |
| Taux d'humidité bas | | % |
| Souhaitez-vous une ventilation élevée en cas d'un taux d'humidité élevée de l'air? | oui/non | Niveau : |
| Durée maximale réglée en cas d'humidité élevée de l'air. | | Min. : |
| Quelle est la température ambiante souhaitée ? | | °C : |
| Point de consigne de refroidissement. | activé/désactivé | ↳ Set + (°C) |
| Souhaitez-vous activer une ventilation forte pendant la phase de refroidissement | oui/non | |
| Souhaitez-vous un arrêt à température ambiante basse | oui/non | °C : |
| La hotte est-elle raccordée à la ventilation ? | oui/non | Niveau : |

Eau chaude sanitaire

Comment régler l'eau chaude sanitaire?

Cette liste a pour objectif d'assister l'installateur avec le paramétrage de l'appareil, selon les besoins des utilisateurs ou du maître d'ouvrage.

| Fonction | | Réglages |
|--|------------------|----------|
| Quelle est la température souhaitée pour l'eau chaude ? | | °C : |
| À quelle température le chauffage d'appoint électrique doit-il être activé ? | | °C : |
| Température max. protection anti-brûlures | | °C : |
| Le chauffage d'appoint électrique doit-il être raccordé ? | oui/non | |
| Le système doit-il activer la protection anti-légionellose automatique ? | oui/non | |
| Quel jour la protection anti-légionellose doit-elle avoir lieu ? | | Jour : |
| Offset bypass | activé/désactivé | °C : |

Logiciel

Fonctions du panneau de commande

Éléments de la page d'accueil

La page d'accueil du panneau de l'IHM présente les possibilités de réglage ainsi que les informations les plus utilisées.

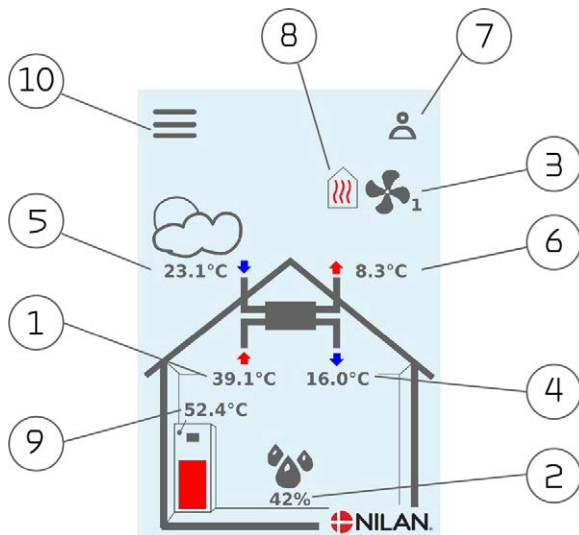

1. Indique la température ambiante actuelle dans la maison, mesurée via l'air extrait.
2. Affiche l'humidité actuelle de l'air. Si un capteur Co2 est installé, le niveau de Co2 sera affiché à côté.
3. Affiche le niveau de ventilation actuel.
4. Affiche la température d'alimentation actuelle.
5. Affiche la température extérieur actuelle, mesurée via l'entrée d'air extérieur.
6. Affiche la température actuelle de l'air rejeté.
7. Affiche les icônes menu suivantes.
8. Affiche les icônes gestion suivantes.
9. Affiche la température de l'eau chaude.
10. Accès au menu «Paramètres», où plusieurs gestions de paramètres sont possibles.

Icônes menu.



Icône arrêt

S'affiche quand le système est à l'arrêt.



Icône du choix utilisateur

S'affiche quand la fonction choix utilisateur est active.



Icône programme hebdomadaire

S'affiche quand la programme hebdomadaire est actif.



Icône alarme

S'affiche en cas d'alarme ou d'avertissement.

Icônes gestion



Icône compresseur

S'affiche quand le compresseur est actif.



Icône chauffage

S'affiche quand l'appareil chauffe l'air d'alimentation via le compresseur.



Icône refroidissement

S'affiche quand l'appareil refroidit l'air d'alimentation via le compresseur ou le bypass.



Icône eau chaude sanitaire

S'affiche quand l'appareil produit de l'eau sanitaire chaude. La foudre s'affiche quand le chauffage d'appoint électrique est actif.

Page d'accueil - Gestion des paramètres

Les possibilités de réglage dont l'utilisateur a besoin au quotidien peuvent toutes être réglées sur la page d'accueil du panneau.



En appuyant sur la température ambiante actuelle, la température ambiante souhaitée sera affichée.

La température ambiante souhaitée peut être modifiée en appuyant sur la flèche (augmenter ou baisser). Les ajustements peuvent être acceptés en appuyant sur l'icône en bas à droite ou rejetés à l'aide de l'icône en bas à gauche.

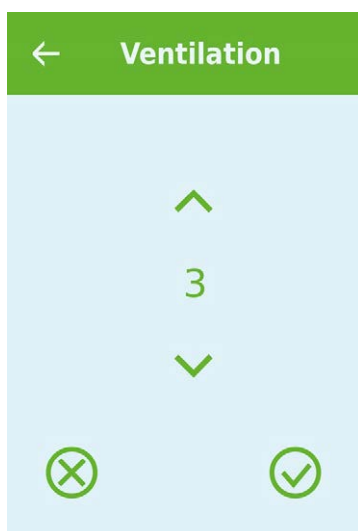

En appuyant sur le niveau de ventilation actuel, le niveau de ventilation souhaité s'affichera.

Le niveau de ventilation souhaitée peut être modifiée en appuyant sur la flèche (augmenter ou baisser). Les ajustements peuvent être acceptés en appuyant sur l'icône en bas à droite ou rejetés à l'aide de l'icône en bas à gauche.



En appuyant sur la température d'eau chaude actuelle, la température souhaitée est indiquée.

La température ambiante souhaitée peut être modifiée en appuyant sur la flèche (augmenter ou baisser). Les ajustements peuvent être acceptés en appuyant sur l'icône en bas à droite ou rejetés à l'aide de l'icône en bas à gauche.

Avertissements et alarmes

En cas de défaillance du dispositif, un avertissement ou une alarme sont émis. L'avertissement est affiché en haut, à droite dans la barre du menu.

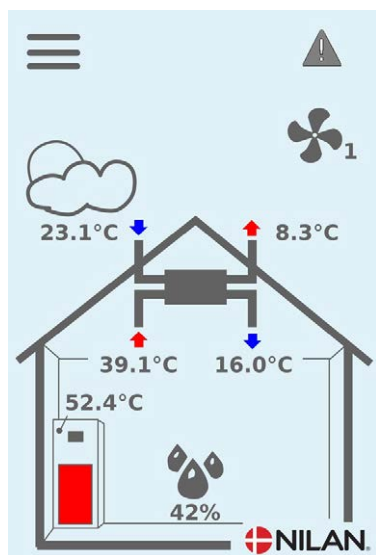

Si vous appuyez sur l'icône, une description de l'alarme ou de l'avertissement apparaît.

L'avertissement ou l'alarme peuvent être réinitialisés en appuyant sur «Clear Alarm»

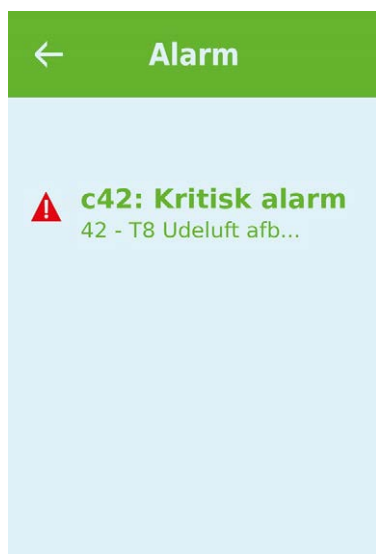

Un avertissement signale qu'on doit faire attention à quelque chose, par ex. que le filtre doit être remplacé.
Le système fonctionne normalement.



Une alarme indique un défaut de fonctionnement de la centrale. Dans ce cas, l'intervention d'un professionnel est à envisager.
Le système est à l'arrêt.

paramètres de l'aperçu du menu

Le menu pour les paramètres est structuré de manière à faciliter la visualisation et la navigation.



Droits de l'installateur

Le menu de paramètres présente les paramètres de service et d'usine.

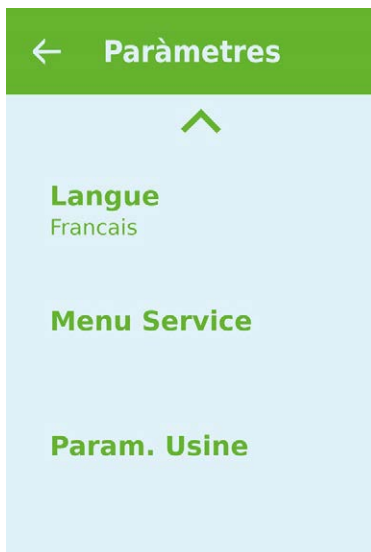

Pour accéder au menu de service, il faut disposer d'un mot de passe. Pour régler le mot de passe, il faut appuyer sur la flèche, vers le haut ou vers le bas, et finir par l'icône "accepter" en bas à droite.

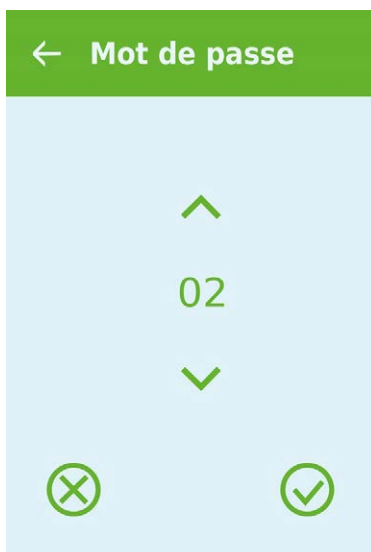

Certains paramètres de service nécessitent d'un mot de passe vu qu'il faut disposer de certaines connaissances pour modifier ces paramètres et qu'un réglage erroné peut entraîner un mal fonctionnement de l'appareil.

Paramètres de démarrage

Langue

Sortant de l'usine, le système est configuré en langue danoise. Il est possible de changer la langue des textes



| | | |
|----------|---------------|--|
| ↳ Danois | Description : | Sélectionnez la langue souhaitée sur le panneau. |
|----------|---------------|--|

Date/heure

Il est important de régler la date et l'heure exactes. Ceci permet de localiser l'erreur plus facilement en cas de message d'erreur. À l'enregistrement des données, il est important de pouvoir suivre l'historique. L'heure est affichée sous «Date/Heure» sur l'écran.



| | | |
|-----------|---------------|--|
| année | Description : | Choisissez "Année" sur le panneau et choisissez ensuite l'année que vous souhaitez. |
| ↳ Mois | Description : | Choisissez "Mois" sur le panneau et choisissez ensuite le mois que vous souhaitez. |
| ↳ Jour | Description : | Choisissez "Jour" sur le panneau et choisissez ensuite le jour que vous souhaitez. |
| ↳ Heure | Description : | Choisissez "Heure" sur le panneau et choisissez ensuite l'heure que vous souhaitez. |
| 2. Minute | Description : | Choisissez "Minute" sur le panneau et choisissez ensuite les minutes que vous souhaitez. |

Paramètres de ventilation

Allumez le système

Une fois le système est raccordé au secteur, le panneau de configuration s'allume, mais toutes les fonctions resteront éteintes. Cela permet de veiller à ce qu'aucune erreur ne se produise.

Les fonctions du système sont activées dans le menu de paramètres sous "Fonctionnement".

Si le système est en arrêt, une icône est affichée sur l'écran d'accueil. 



ATTENTION

Avant d'intervenir sur une installation électrique, il est indispensable de couper l'alimentation électrique.



ATTENTION

Il est important de ne pas éteindre la section de ventilation trop longtemps, car cela peut donner lieu à des problèmes de condensation dans les conduites.

← Fonctionnement

| | | |
|------------------|--|--|
| ↳ Fonctionnement | Paramètres : Paramètres standard : Description : | Eteint / allumé Éteint. Le système est éteint en usine pour éviter de l'endommager lors du raccordement au secteur. C'est l'installateur qui doit allumer l'installation sur place. L'installateur a également la possibilité d'éteindre l'ensemble du système, pour une visite d'entretien, par exemple. |
|------------------|--|--|

Fonction mode de gestion

Il est possible d'indiquer au système s'il doit fonctionner en mode «auto», «chauffage» ou «refroidissement»



ATTENTION

Les fonctions «chauffage» ou «refroidissement» annulent le programme hebdomadaire. Le système passe automatiquement en mode Auto lors du prochain changement dans le plan hebdomadaire, si un plan hebdomadaire est programmé.



Fonction mode de gestion

| | | |
|--------|--|---|
| Auto : | Paramètres : Paramètres standard : Description : | Auto / Refroidissement / Chauffage Auto Auto : Le système fonctionne en fonction des valeurs configurées. Refroidissement Le système fonctionne en fonction des valeurs configurées. Dans le fonctionnement hiver le mode refroidissement est possible, si les conditions pour refroidissement sont remplies. Chauffage: Le système fonctionne en fonction des valeurs configurées, mais la valve d'échappement bypass ne peut pas s'ouvrir et refroidissement actif ne peut pas être activé, même si les conditions nécessaires sont remplies. |
|--------|--|---|

Alarme

Les avertissements et alarmes peuvent être lues dans le menu "Alarme". Il est également possible de réinitialiser les avertissements et les alarmes dans ce menu.



Si un avertissement ou une alarme est déclenché, une icône est affichée sur l'écran d'accueil.



Alarme

| | | |
|-----------------------------|---------------|--|
| ↳ Numéro et nom de l'alarme | Description : | En appuyant, une liste montrant le n° d'identité d'alarmes ainsi que des informations sur le type d'alarme s'affichent. (pour plus d'informations, veuillez consulter la liste d'alarmes) L'alarme peut être approuvée en appuyant sur «Clear Alarme» |
|-----------------------------|---------------|--|



ATTENTION

Lorsqu'une alarme est activée, elle ne peut pas être réinitialisée sur le panneau. Quand la cause de l'alarme a été résolue, elle est affichée comme inactive et peut être réinitialisée en appuyant sur «Clear Alarme»

Afficher les données

Il est possible de consulter les données actuelles des installations Compact.

← Afficher les données

| | | |
|-----------------------------------|---------------|---|
| ↳ Etat de fonctionnement | Description : | Indique le mode de fonctionnement du système. |
| Bypass | Description : | Indique si la trappe de bypass est ouverte ou fermée. |
| T1 Air extérieur | Description : | Indique la température extérieure en amont du panneau de préchauffage |
| T2 air d'alimentation | Description : | Montre la température d'injection Si un panneau de chauffage est installé T7 s'affichera. |
| T4 Air vicié | Description : | Affiche la température de l'air vicié. |
| T5 Condensateur | Description : | Indique la température du condensateur. |
| T6 Évaporateur | Description : | Indique la température de l'évaporateur. |
| T7 air d'alimentation | Description : | Indique la température d'injection, si un panneau de chauffage est installé - sinon T2 est affiché. |
| T10 air d'extraction/ Chambre | Description : | Indique la température ambiante actuelle mesurée via l'air d'extraction. |
| T11 Température eau chaude top | Description : | Indique la température actuelle dans la partie supérieure du chauffe-eau. Gère le chauffage d'appoint électrique. |
| T12 Fond eau chaude | Description : | Indique la température actuelle dans le fond du chauffe-eau. Gère le compresseur |
| ↳ Humidité de l'air | Description : | Indique l'humidité de l'air actuelle mesurée dans le logement |
| ↳ CO2 | Description : | Indique le niveau actuel de CO2 dans le logement (uniquement en cas d'installation)... |
| ↳ Air d'alimentation, ventilateur | Description : | Indique le niveau de fonctionnement du ventilateur d'air d'alimentation |
| ↳ Ventilateur d'air d'extraction | Description : | Indique le niveau de fonctionnement du ventilateur d'air d'extraction |
| Informations sur l'installation | Description : | Appuyez sur "Informations sur l'installation" pour obtenir plus d'informations. |
| ↳ Type d'installation : | Description : | Indique le nom du produit sur lequel le logiciel est installé. |
| ↳ Version du logiciel | Description : | Indique la version du logiciel installé. |
| Panneau du logiciel | Description : | Indique la version du logiciel installée sur le panneau |

Date/heure

Il est important de régler la date et l'heure exactes. Ceci permet de localiser l'erreur plus facilement en cas de message d'erreur. À l'enregistrement des données, il est important de pouvoir suivre l'historique. L'heure est affichée sous «Date/Heure» sur l'écran.

← Date/heure

| | | |
|-----------|---------------|--|
| année | Description : | Choisissez "Année" sur le panneau et choisissez ensuite l'année que vous souhaitez. |
| ↳ Mois | Description : | Choisissez "Mois" sur le panneau et choisissez ensuite le mois que vous souhaitez. |
| ↳ Jour | Description : | Choisissez "Jour" sur le panneau et choisissez ensuite le jour que vous souhaitez. |
| ↳ Heure | Description : | Choisissez "Heure" sur le panneau et choisissez ensuite l'heure que vous souhaitez. |
| 2. Minute | Description : | Choisissez "Minute" sur le panneau et choisissez ensuite les minutes que vous souhaitez. |

Programme hebdomadaire

Il est possible de programmer le système de façon à activer certains paramètres définis à des moments précis de la semaine à l'aide d'un programme hebdomadaire.

Lorsqu'un plan hebdomadaire est activé, une icône est affichée sur l'écran d'accueil.



← Programme hebdomadaire

| | | |
|-------------------------|--|--|
| choisissez un programme | Description : | Vous avez le choix entre les programmes 1, 2 et 3 ou éteint. |
| rédiger un programme | Description : | Le programme hebdomadaire choisi est maintenant activé et il est possible de le rédiger. |
| ↳ Lundi | Description : | Ici, vous avez le choix entre lundi, mardi, mercredi, jeudi, vendredi, samedi et dimanche. |
| Fonction 1 | Description : | Sous chaque fonction, on peut effectuer un réglage de l'heure, de la température et du niveau de ventilation. |
| ↳ Heure de démarrage | Paramètres : Paramètres standard : Description : | Heures et minutes 6:00 Indiquez à quel moment de la journée le programme doit commencer. Le programme se déroule jusqu'au prochain changement de programme dans le programme hebdomadaire. |
| Ventilation | Paramètres : Paramètres standard : Description : | Niveau 1 / Niveau 2 / Niveau 3 / Niveau 4 / éteint Niveau 3 Permet de choisir le niveau de ventilation souhaité. |
| Températures | Paramètres : Paramètres standard : Description : | 5-40°C : 22 °C Permet de configurer la température ambiante souhaitée. |
| Fonction 2 | Description : | Sous chaque fonction, on peut effectuer un réglage de l'heure, de la température et du niveau de ventilation. |
| ↳ Heure de démarrage | Paramètres : Paramètres standard : Description : | Heures et minutes 8:00 Indiquez à quel moment de la journée le programme doit commencer. Le programme se déroule jusqu'au prochain changement de programme dans le programme hebdomadaire. |
| Ventilation | Paramètres : Paramètres standard : Description : | Niveau 1 / Niveau 2 / Niveau 3 / Niveau 4 / Éteint Niveau 1 Permet de choisir le niveau de ventilation souhaité. |
| Températures | Paramètres : Paramètres standard : Description : | 5-40°C : 22 °C Permet de configurer la température ambiante souhaitée. |
| Fonction 3 | Description : | Sous chaque fonction, on peut effectuer un réglage de l'heure, de la température et du niveau de ventilation. |
| ↳ Heure de démarrage | Paramètres : Paramètres standard : Description : | Heures et minutes 15:00 Indiquez à quel moment de la journée le programme doit commencer. Le programme se déroule jusqu'au prochain changement de programme dans le programme hebdomadaire. |

| | | |
|-----------------------------------|--|--|
| Ventilation | Paramètres : Paramètres standard : Description : | Niveau 1 / Niveau 2 / Niveau 3 / Niveau 4 / éteint Niveau 3 Permet de choisir le niveau de ventilation souhaité. |
| Températures | Paramètres : Paramètres standard : Description : | 5-40°C : 22 °C Permet de configurer la température ambiante souhaitée. |
| Fonction 4 | Description : | Sous chaque fonction, on peut effectuer un réglage de l'heure, de la température et du niveau de ventilation. |
| ↳ Heure de démarrage | Paramètres : Paramètres standard : Description : | Heures et minutes 22:00 Indiquez à quel moment de la journée le programme doit commencer. Le programme se déroule jusqu'au prochain changement de programme dans le programme hebdomadaire. |
| Ventilation | Paramètres : Paramètres standard : Description : | Niveau 1 / Niveau 2 / Niveau 3 / Niveau 4 / Éteint Niveau 1 Permet de choisir le niveau de ventilation souhaité. |
| Températures | Paramètres : Paramètres standard : Description : | 5-40°C : 22 °C Permet de configurer la température ambiante souhaitée. |
| ↳ Fonction 5 et 6 | Paramètres : Paramètres standard : Description : | Sous chaque fonction, on peut effectuer un réglage de l'heure, de la température et du niveau de ventilation Éteint. Le programme se déroule jusqu'au prochain changement de programme dans le programme hebdomadaire. |
| ↳ Réinitialisation d'un programme | Description : | Ici, il est possible de réinitialiser le programme en appuyant sur l'icône «accepter» |

Chauffage air d'alimentation

Si un panneau de chauffage est installé (accessoire), le chauffage de l'air d'alimentation est réglé ici.

Si la température ambiante, mesurée dans l'air extrait descend en-dessous la température souhaitée réglé sur l'écran, la pompe à chaleur et le panneau de chauffage résiduel sont mis en marche afin de chauffer l'air d'injection.

← Chauffage air d'alimentation

| | | |
|---|--|--|
| ↳ Configuration | Paramètres : Paramètres standard : Description : | Éteint / Chauffage / Besoin Besoin Éteint: Le chauffage de l'air d'alimentation est éteint. Chauffage: Chauffage constant par rapport à min./max. Besoin: La température d'injection est réglée automatiquement par le paramétrage courbe. |
| ↳ Chauffage | Description : | La fonction chauffage constant de l'air d'alimentation géré via une gestion PI en fonction de la température ambiante est activée. |
| ↳ Température minimum air d'alimentation | Paramètres : Paramètres standard : Description : | 5 - 40 °C 20 °C Température minimum de l'air d'injection. |
| ↳ Température maximum air d'alimentation | Paramètres : Paramètres standard : Description : | 20 - 50 °C 40 °C Température maximum de l'air d'injection. |
| ↳ Besoin: | Description : | La gestion courbe de la chaleur dans l'air d'alimentation est activée. La température d'injection est gérée par la température extérieure et non par la température ambiante actuelle. |
| ↳ Température minimum air d'alimentation | Paramètres : Paramètres standard : Description : | 5 - 40 °C 20 °C Température minimum de l'air d'injection, rejette la gestion courbe. |
| ↳ Température maximum air d'alimentation | Paramètres : Réglage par défaut : Description : | 20 - 50 °C 40 °C Température minimum de l'air d'injection, rejette la gestion courbe. |
| ↳ Compensation de la température extérieure | Paramètres : Réglage par défaut : Description : | 0-10 10 Sélectionnez la courbe que le contrôleur doit ajuster pour |
| ↳ Courbe Offset | Paramètres : Réglage par défaut : Description : | -15 - 10 °C 0 °C Il est possible de déplacer le panier afin qu'il corresponde mieux aux besoins de chauffage de la maison |
| ↳ Retard. | Paramètres : Réglage par défaut : Description : | 0-30 minutes 10 minutes Définissez le délai à partir duquel la surface de réchauffage doit s'allumer après la détection d'une demande de chaleur |

Courbes de chaleur

La température extérieure contrôle la température de l'air d'alimentation.

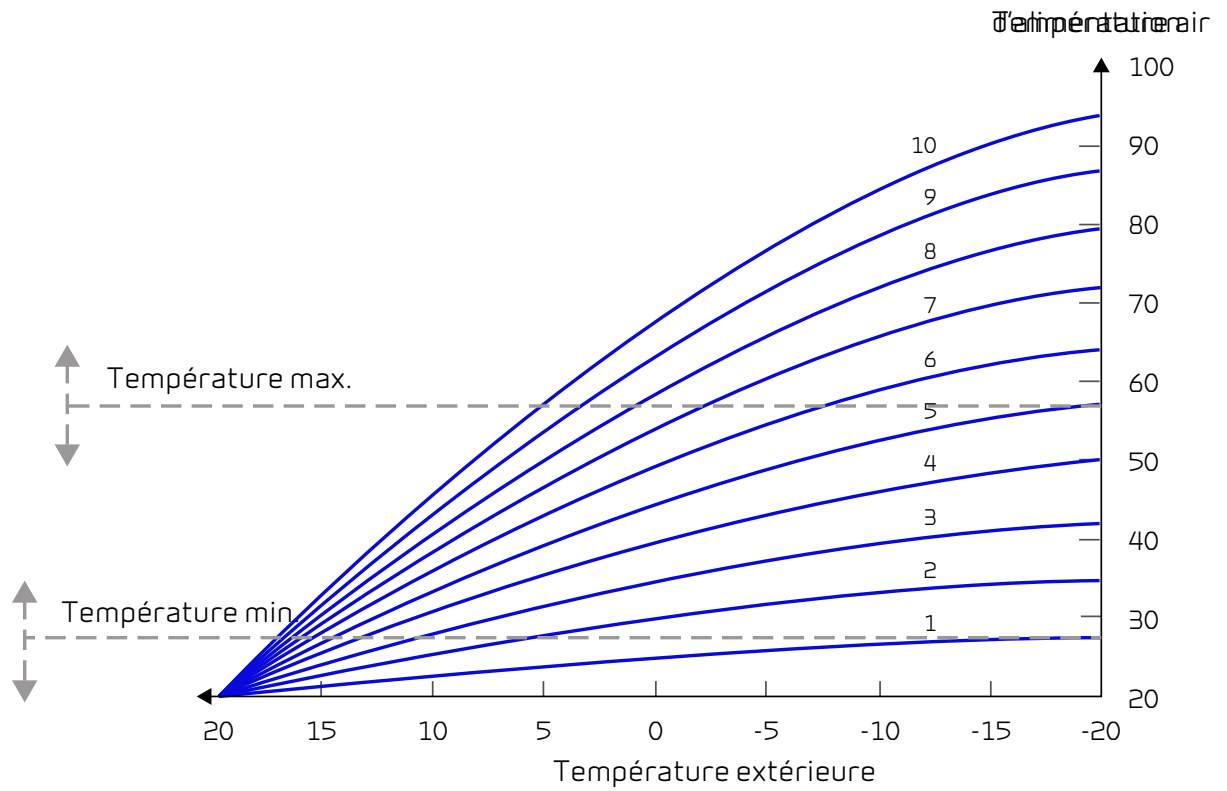

Eau chaude sanitaire

La production d'eau chaude sanitaire est paramétrée en usine, mais il peut s'avérer nécessaire de modifier certains paramètres pour les adapter aux besoins des utilisateurs.

← Eau chaude sanitaire

| | | |
|------------------------------------|--|---|
| ↳ Complément électrique eau chaude | Paramètres : Paramètres standard : Description : | Arrêt / 5 - 85 °C 30 °C Arrêt: Complément électrique est désactivé par l'utilisateur. 5 - 85 °C Indique à quelle température (T11) le chauffage d'appoint électrique doit assister avec le chauffage de l'eau chaude sanitaire. |
| ↳ Température eau chaude | Paramètres : Paramètres standard : Description : | Arrêt / 5 - 60 °C 45 °C Arrêt: La production eau chaude a été éteinte par l'utilisateur. 5 - 60 °C Indique à quelle température (T12) le compresseur doit produire de l'eau chaude sanitaire. |
| ↳ Protection anti-brûlure | Paramètres : Paramètres standard : Description : | 60 - 80 °C 65 °C Quand l'appareil est en mode de gestion chauffage ou refroidissement, de la chaleur sera automatiquement stockée dans le ballon d'eau chaude. Pour éviter que l'eau chaude sanitaire devienne trop chaude et pourrait brûler l'utilisateur, une température limite de 65 °C est installée. Quand la température dans le ballon d'eau chaude atteint 65 °C, le refroidissement ou chauffage de l'air d'alimentation s'arrête. NB ! Si une protection anti-brûlure est installée au fond du ballon d'eau chaude, la température d'arrêt peut être montée à 80 °C. De cette façon la capacité de refroidissement et de chauffage de l'air d'alimentation est augmentée. |

Refroidissement

L'appareil peut refroidir le logement via refroidissement bypass et/ou refroidissement actif via pompe à chaleur. L'appareil peut uniquement se mettre en mode refroidissement si le mode de gestion été ou la fonction Refroidissement dans «fonction de gestion» est activé.

Refroidissement bypass

Si la température ambiante, mesurée dans l'air d'extraction, est plus élevée que le point de consigne de refroidissement -2 °C et la température est en-dessous de la température ambiante, le bypass s'ouvre et met en marche le refroidissement bypass.

Le Bypass se referme de nouveau, quand la température ambiante atteint la température souhaitée + 1°C.

Si la température extérieure est en-dessus de la température ambiante et il y a un besoin de refroidissement, le bypass ne s'ouvrira pas. L'appareil fera une récupération de refroidissement via l'échangeur de chaleur, où l'air extérieur est refroidit au moyen de l'air d'extraction.

Refroidissement actif

Si la température ambiante, mesurée dans l'air d'extraction, est plus élevée que la température ambiante souhaitée + point de consigne de refroidissement, le compresseur se met en marche et commence le refroidissement actif de l'air d'alimentation. Le compresseur s'arrête quand la température ambiante atteint le point de consigne de refroidissement -1°C.

← Refroidissement

| | | |
|---|--|--|
| ↳ Point de consigne de refroidissement. | Paramètres : Paramètres standard : Description : | Arrêt / +1 / +2 / +3 / +4 / +5 / +7 / +10 °C Arrêt Arrêt: Refroidissement actif est désactivé. Point de consigne + X °C: Indique quand le refroidissement actif doit commencer. Le point de consigne est la température ambiante souhaitée, réglée sur l'écran d'accueil. |
| ↳ Ventilation pendant refroidissement | Paramètres : Paramètres standard : Description : | Éteint / 2 / 3 / 4 Éteint Éteint: L'appareil ne change pas les niveaux de ventilation, quand il se met en mode refroidissement. Niveau 2-4: Permet de sélectionner le niveau de ventilation auquel l'appareil doit passer en mode refroidissement. Ceci se passe déjà lors du refroidissement bypass. |
| ↳ Priorité | Paramètres : Paramètres standard : Description : | Eau / Air d'alimentation Eau Permet d'indiquer si la fonction de refroidissement doit avoir une priorité plus élevée que la production d'eau chaude sanitaire*. |

*Lorsqu'il y a besoin d'eau chaude, la pompe à chaleur est plus sollicitée et ne peut pas assurer le refroidissement actif simultanément. Le registre bypass peut toutefois s'ouvrir s'il y a tout de même un besoin de refroidir le logement.

En donnant au refroidissement la priorité sur la production d'eau chaude, le système rafraîchit l'air d'alimentation et stocke la chaleur dans le chauffe-eau pendant cette période. L'eau chaude sanitaire sera chauffée, mais moins vite qu'en mode de production normal.

Taux d'humidité

L'objectif principal d'une ventilation est d'évacuer l'humidité du logement afin d'éviter d'endommager le bâtiment et d'assurer un air de qualité à l'intérieur du logement. Pendant des périodes de gel prolongées, le taux d'humidité dans le logement peut baisser tellement qu'il risque de nuire au bâtiment et au climat intérieur. Un air trop sec peut endommager les parquets, les meubles et les murs, et les tourbillons de poussière sont mauvais pour le climat intérieur.

Pour remédier à cela, le logiciel offre une fonction de contrôle de l'humidité permettant de maintenir un bon taux d'humidité. Lorsque le taux d'humidité moyen de l'habitation tombe en dessous d'un niveau réglé (par défaut 30 %), on peut choisir de réduire la ventilation. Cela vaut généralement pour des périodes assez courtes. On évite ainsi tout dessèchement ultérieur de l'air de l'habitation du logement.

La gestion d'humidité possède également une fonction, permettant d'augmenter la ventilation en cas d'un taux d'humidité trop élevé, lorsqu'on prend un bain par exemple. Cela permet de réduire le risque d'apparition de moisissures dans la salle de bain et, dans la plupart des cas, on évite même la formation de buée sur le miroir de la salle de bain.

La gestion d'humidité base sa régulation sur le taux d'humidité moyen mesuré au cours des dernières 24 heures. Il s'adapte ainsi automatiquement aux conditions d'été et d'hiver.

← Taux d'humidité

| | | |
|---------------------------------------|--|---|
| ↳ Ventilation - Taux d'humidité bas | Paramètres : Paramètres standard : Description : | Niveau 1 / Niveau 2 / Niveau 3 / Niveau 4 / Éteint Niveau 1 En cas de taux d'humidité bas, le système passe au niveau de ventilation configuré. |
| ↳ Niveau d'humidité bas | Paramètres : Paramètres standard : Description : | 15 ↔ 45 % 30 % La gestion calcule un taux d'humidité moyen, mesuré au cours des dernières 24 heures. Si le taux d'humidité moyen de l'air d'aspiration est inférieur à ce niveau, la fonction "Taux humidité bas" se déclenche. NB ! La fonction est uniquement active dans le mode gestion hiver. |
| ↳ Ventilation - Taux d'humidité élevé | Paramètres : Paramètres standard : Description : | Niveau 2 / Niveau 3 / Niveau 4 / Éteint Niveau 3 En cas de taux d'humidité élevé, si l'on prend un bain, par exemple, le système passe au niveau de ventilation configuré. |
| ↳ Temps maximal à humidité élevée. | Paramètres : Paramètres standard : Description : | 1 ↔ 180 minutes / Éteint 60 minutes La fonction «Taux d'humidité élevé» s'arrête, quand l'humidité actuelle s'approche de 3% en-dessous du taux d'humidité moyen. Une limitation de temps est fixée, qui règle la durée de cette fonction. |

CO₂

Ce menu est uniquement visible si un capteur de CO₂ est installé. Capteur CO₂



ATTENTION

La sonde de CO₂ n'est pas installée de série dans tous les modèles, mais peut être achetée en tant qu'accessoire.

Si le nombre de personnes présentes dans le bâtiment varie beaucoup, il peut être intéressant de réguler la ventilation en fonction de la concentration de CO₂ dans l'air d'extraction. Cette fonction est souvent utilisée dans les bureaux et les écoles, dont la charge varie beaucoup au cours de la journée et de la semaine.

← CO₂

| | | |
|---|--|---|
| ↳ Niveau élevé de CO ₂ dans la ventilation | Paramètres : Paramètres standard : Description : | Niveau 2 / Niveau 3 / Niveau 4 / Éteint Niveau 3 Ici on indique le niveau de ventilation avec lequel le système doit fonctionner en cas d'un niveau de CO ₂ élevé... |
| ↳ Niveau élevé de CO ₂ | Paramètres : Paramètres standard : Description : | 650 ↔ 2500 ppm 800 ppm On indique ici, à quel niveau de CO ₂ le système doit passer au niveau de ventilation élevé. |
| ↳ Niveau normal de CO ₂ | Paramètres : Paramètres standard : Description : | 400 ↔ 750 ppm 600 ppm On indique ici, à quel niveau de CO ₂ le système doit passer à une gestion normale |

Renouvellement de l'air

Il est possible d'éviter un taux d'humidité trop bas dans le logement en réduisant la ventilation en cas de température extérieure basse. Cette fonction peut être utilisée entre autres dans les pays où il y a beaucoup de gel ainsi que dans les montagnes à haute altitude, où l'air est très sec.

Cette fonction peut également être employée en l'absence d'un panneau de chauffage et si l'air d'alimentation est jugé trop froid en cas de température extérieure basse.

← Échange d'air

| | | |
|--|--|---|
| ↳ Mise en marche compresseur à température basse | Paramètres : Paramètres standard : Description : | Éteint / 0-15 °C Éteint Ici, il est indiqué si la pompe à chaleur doit démarrer à basse température extérieure, même s'il n'y a pas de besoin de chaleur. |
| ↳ Hiver, ventilation basse | Paramètres : Paramètres standard : Description : | Niveau 1 / Niveau 2 / Niveau 3 / Éteint Éteint Ici on indique le niveau de ventilation que le système doit employer en cas de température extérieure basse. |
| ↳ Hiver, niveau bas | Paramètres : Paramètres standard : Description : | -20 - 40 °C 0 °C On indique ici, à quelle température extérieure il faut passer à «Hiver, niveau bas» |

Filtre à air

L'alarme des filtres est configurée en usine avec un intervalle de 90 jours entre chaque remplacement. Si l'on souhaite raccorder le remplacement de filtre par pression, il est possible de brancher les pressostats via un accès numérique et changer les paramètres dans le menu filtre.



| | | |
|--------------------|--|--|
| ↳ Alarme de filtre | Paramètres : Paramètres standard : Description : | Aucun / 30 / 60 / 90 / 180 / 360 90 jours Permet de paramétrer le nombre de jours entre chaque changement de filtre, fixez la valeur en fonction des besoins. Il est important que les filtres soient propres pour un fonctionnement optimal. Un filtre bouché accroîtra la consommation d'électricité et donne moins d'eau sanitaire chaude. |
|--------------------|--|--|

Réglage de température

Si aucun panneau de chaleur résiduelle n'est installé, on utilise les paramètres pour la commande du registre du bypass.

Si vous souhaitez réguler la température de l'air d'injection, il est indispensable de mettre en place un panneau de chauffage résiduelle. Un panneau de chauffage permet de réguler la température de l'air d'alimentation (injection) indépendamment de la température extérieure.

Il est possible d'installer un panneau de chauffage résiduel électrique dans le conduit d'air d'alimentation.



ATTENTION

Lorsqu'il n'y a pas besoin de chaleur dans le logement, la température de l'air d'alimentation peut tout à fait descendre sous la température minimale fixée.

← Régulation de la température

| | | |
|---|--|---|
| ↳ Air d'alimentation minimum durant l'été | Paramètres : Paramètres standard : Description : | 5 ↔ 16 °C 14 °C Permet d'indiquer la température minimale de l'air d'alimentation, que le système doit pouvoir injecter pendant l'été. Si la température de l'air extérieur est inférieure à celle indiquée, la vanne de bypass se ferme et l'installation fonctionne avec une récupération de chaleur. |
| ↳ Air d'alimentation minimum durant l'hiver | Paramètres : Paramètres standard : Description : | 14 ↔ 22 °C 16 °C Permet de régler la température minimale de l'air d'alimentation, que le système doit pouvoir injecter pendant l'hiver. Ceci a uniquement un effet avec un panneau de chauffage. |
| ↳ Changement été | Paramètres : Paramètres standard : Description : | 5 ↔ 30 °C 12 °C Permet de configurer la température extérieure minimale, qui doit être atteint pour que l'appareil fonctionne en service estival. Si la température extérieure est plus basse, il fonctionne en service hivernal. |

Langue

Sortant de l'usine, le système est configuré en langue danoise. Il est possible de changer la langue des textes

← Langue

| | | |
|----------|---------------|--|
| ↳ Danois | Description : | Sélectionnez la langue souhaitée sur le panneau. |
|----------|---------------|--|

Réglages service après-vente

Mot de passe

Mot de passe pour réglage de l'entretien 2

Programme utilisateur 1

Il est possible de définir le programme de sélection de l'utilisateur avec des paramètres spéciaux qui annulent le mode de fonctionnement dans le menu principal. Le programme de sélection de l'utilisateur est activé via un signal externe.

Le programme de sélection de l'utilisateur peut être utilisé pour des fonctions telles que créer un déséquilibre dans la ventilation et la ventilation par aspiration.

Lorsque la sélection de l'utilisateur 1 est active, une icône apparaît à l'avant 

← Entretien/Choix de l'utilisateur

| | | |
|--------------------------|--|--|
| choisissez un programme | Paramètres : Paramètres standard : Description : | Aucune / Étendue / Alimentation en air / Extraction / Ext. compenser / ventiler Prolongé Permet de sélectionner le programme désiré. |
| ↳ Élargi | Description : | Si «Élargi» est choisi, |
| ↳ Durée | Paramètres : Paramètres standard : Description : | Éteint / 15 ↔ 480 minutes Éteint La durée de l'intervalle est 15 min. Permet d'indiquer la durée pendant laquelle le programme doit fonctionner, une fois le signal externe terminé. |
| ↳ Niveaux de ventilation | Paramètres : Paramètres standard : Description : | Niveau 1 / Niveau 2 / Niveau 3 / Niveau 4 / Éteint Niveau 4 Permet de choisir le niveau de ventilation souhaité. |
| ↳ Température ambiante | Paramètres : Paramètres standard : Description : | 5 ↔ 30 °C 23 °C Permet de configurer la température ambiante souhaitée. |
| ↳ Air d'alimentation | Description : | Si l'air d'alimentation est choisie. |
| ↳ Durée | Paramètres : Paramètres standard : Description : | Éteint / 15 ↔ 480 minutes Éteint La durée de l'intervalle est 15 min. Permet d'indiquer la durée pendant laquelle le programme doit fonctionner, une fois le signal externe terminé. |
| ↳ Niveaux de ventilation | Paramètres : Paramètres standard : Description : | Niveau 1 / Niveau 2 / Niveau 3 / Niveau 4 / Éteint Niveau 4 Permet de choisir le niveau de ventilation souhaité. |
| ↳ Air d'extraction | Description : | Si «Air d'extraction» est choisi. |
| ↳ Durée | Paramètres : Paramètres standard : Description : | Éteint / 15 ↔ 480 minutes Éteint La durée de l'intervalle est 15 min. Permet d'indiquer la durée pendant laquelle le programme doit fonctionner, une fois le signal externe terminé. |
| ↳ Niveaux de ventilation | Paramètres : Paramètres standard : Description : | Niveau 1 / Niveau 2 / Niveau 3 / Niveau 4 / Éteint Niveau 4 Permet de choisir le niveau de ventilation souhaité. |
| ↳ Offset ext. | Description : | Si «offset ext.» est choisi, |

| | | |
|------------------------------|--|---|
| ↳ Durée | Paramètres : Paramètres standard : Description : | Éteint / 15 ↔ 480 minutes Éteint La durée de l'intervalle est 15 min. Permet d'indiquer la durée pendant laquelle le programme doit fonctionner une fois le signal externe terminé. |
| ↳ Offset régulation de temp. | Paramètres : Paramètres standard : Description : | -10 ↔ 10 °C 0 °C Permet d'ajouter ou de soustraire la température au point de consigne. On choisit le temps de marche par inertie et le décalage du point de consigne pour la chaleur ambiante externe. |
| ↳ Ventiler | Description : | Si ventiler est choisi. |
| ↳ Durée | Paramètres : Paramètres standard : Description : | Éteint / 15 ↔ 480 minutes Éteint La durée de l'intervalle est 15 min. Permet d'indiquer la durée pendant laquelle le programme doit fonctionner, une fois le signal externe terminé. |
| ↳ Niveaux de ventilation | Paramètres : Paramètres standard : Description : | Niveau 1 / Niveau 2 / Niveau 3 / Niveau 4 / Éteint Niveau 4 Permet de choisir le niveau de ventilation souhaité. |

Choix utilisateur 2

Il est possible de définir le programme de sélection de l'utilisateur avec des paramètres spéciaux qui annulent le mode de fonctionnement dans le menu principal. Le programme de sélection de l'utilisateur est activé via un signal externe.

Le programme de sélection d'utilisateur est utilisé, par exemple, pour le raccordement de la hotte aspirante, où la ventilation atteint un niveau élevé lorsque le fonctionnement de la hotte aspirante est souhaité. Il peut également être utilisé pour d'autres fonctions, telles que créer un déséquilibre dans la ventilation et la ventilation par extraction (la sélection de l'utilisateur 2 apparaît uniquement lorsque l'option d'impression est installée)

Lorsque la sélection de l'utilisateur 2 est active, une icône apparaît à l'avant



← Entretien/Choix de l'utilisateur

| | | |
|--------------------------|--|--|
| choisissez un programme | Paramètres : Paramètres standard : Description : | Aucun / Elargi / Air d'alimentation / Air d'extraction / Offset ext. / Ventilation / Hotte Aucun Permet de sélectionner le programme désiré. |
| ↳ Élargi | Description : | Si «Élargi» est choisi, |
| ↳ Durée | Paramètres : Paramètres standard : Description : | Éteint / 15 ↔ 480 minutes Éteint La durée de l'intervalle est 15 min. Permet d'indiquer la durée pendant laquelle le programme doit fonctionner, une fois le signal externe terminé. |
| ↳ Niveaux de ventilation | Paramètres : Paramètres standard : Description : | Niveau 1 / Niveau 2 / Niveau 3 / Niveau 4 / Éteint Niveau 4 Permet de choisir le niveau de ventilation souhaité. |
| ↳ Température ambiante | Paramètres : Paramètres standard : Description : | 5 ↔ 30 °C 23 °C Permet de configurer la température ambiante souhaitée. |
| ↳ Air d'alimentation | Description : | Si l'air d'alimentation est choisie. |
| ↳ Durée | Paramètres : Paramètres standard : Description : | Éteint / 15 ↔ 480 minutes Éteint La durée de l'intervalle est 15 min. Permet d'indiquer la durée pendant laquelle le programme doit fonctionner, une fois le signal externe terminé. |
| ↳ Niveaux de ventilation | Paramètres : Paramètres standard : Description : | Niveau 1 / Niveau 2 / Niveau 3 / Niveau 4 / Éteint Niveau 4 Permet de choisir le niveau de ventilation souhaité. |
| ↳ Air d'extraction | Description : | Si «Air d'extraction» est choisi. |
| ↳ Durée | Paramètres : Paramètres standard : Description : | Éteint / 15 ↔ 480 minutes Éteint La durée de l'intervalle est 15 min. Permet d'indiquer la durée pendant laquelle le programme doit fonctionner, une fois le signal externe terminé. |
| ↳ Niveaux de ventilation | Paramètres : Paramètres standard : Description : | Niveau 1 / Niveau 2 / Niveau 3 / Niveau 4 / Éteint Niveau 4 Permet de choisir le niveau de ventilation souhaité. |
| ↳ Offset ext. | Description : | Si «offset ext.» est choisi, |

| | | |
|------------------------------|--|---|
| ↳ Durée | Paramètres : Paramètres standard : Description : | Éteint / 15 ↔ 480 minutes Éteint La durée de l'intervalle est 15 min. Permet d'indiquer la durée pendant laquelle le programme doit fonctionner une fois le signal externe terminé. |
| ↳ Offset régulation de temp. | Paramètres : Paramètres standard : Description : | -10 ↔ 10 °C 0 °C Permet d'ajouter ou de soustraire la température au point de consigne. On choisit le temps de marche par inertie et le décalage du point de consigne pour la chaleur ambiante externe. |
| ↳ Ventiler | Description : | Si ventiler est choisi. |
| ↳ Durée | Paramètres : Paramètres standard : Description : | Éteint / 15 ↔ 480 minutes Éteint La durée de l'intervalle est 15 min. Permet d'indiquer la durée pendant laquelle le programme doit fonctionner, une fois le signal externe terminé. |
| ↳ Niveaux de ventilation | Paramètres : Paramètres standard : Description : | Niveau 1 / Niveau 2 / Niveau 3 / Niveau 4 / Éteint Niveau 4 Permet de choisir le niveau de ventilation souhaité. |
| ↳ Hotte | Description : | Si la hotte est choisie |
| ↳ Durée | Paramètres : Paramètres standard : Description : | Éteint / 15 ↔ 480 minutes Éteint La durée de l'intervalle est 15 min. Permet d'indiquer la durée pendant laquelle le programme doit fonctionner, une fois le signal externe terminé. |
| ↳ Niveaux de ventilation | Paramètres : Paramètres standard : Description : | Niveau 1 / Niveau 2 / Niveau 3 / Niveau 4 / Éteint Niveau 4 Permet de choisir le niveau de ventilation souhaité. |

chauffage air d'alimentation

Permet de configurer le fonctionnement du panneau de chauffage résiduel.



ATTENTION

La panneau de chauffage ne fait pas partie de l'ensemble standard, mais peut être acheté comme accessoire.

Si vous souhaitez réguler la température de l'air d'injection, il est indispensable de mettre en place un panneau de chauffage résiduel. Un panneau de chauffage permet de réguler la température de l'air d'alimentation (injection) indépendamment de la température extérieure.

Il est possible d'installer un panneau de chauffage résiduel électrique dans le conduit d'air d'alimentation.

← Service / Chauffage air d'alimentation

| | | |
|--------------------------------|--|---|
| ↳ Réglage du chauffage central | Paramètres : Paramètres standard : Description : | Aucun / Electrique. Aucun Ici est indiqué, si un panneau de chauffage résiduel électrique est installé. |
| ↳ temps d'intégration PID | Paramètres : Paramètres standard : Description : | 0 ↔ 25 secondes 10 secondes Indique le temps d'intégration pour la régulation de chaleur. |
| ↳ Redémarrage pompe à chaleur | Paramètres : Paramètres standard : Description : | 0 ↔ 60 min 6 min Ici est indiqué combien de temps doit passer entre le redémarrage de la pompe à chaleur. |

Eau chaude sanitaire

La production d'eau chaude sanitaire est paramétrée en usine, mais il peut s'avérer nécessaire de modifier certains paramètres pour les adapter aux besoins des utilisateurs.

← Service / eau chaude sanitaire.

| | | |
|----------------------------------|--|---|
| ↳ Chauffage d'appoint électrique | Paramètres : Paramètres standard : Description : | Eteint / allumé Allumé Ici le chauffage d'appoint électrique peut être activé ou désactivé. |
| ↳ Jour pour légionellose | Paramètres : Paramètres standard : Description : | Éteint / Lu / Ma / Mer / Jeu / Ven / Sam / Dim Éteint Indique si l'appareil doit effectuer un traitement légionelle hebdomadaire*. |
| ↳ Offset bypass | Paramètres : Paramètres standard : Description : | Éteint / 1 ↔ 30 °C Éteint Éteint: Le compresseur produit de l'eau sanitaire chaude selon le point de consigne souhaité. 1 ↔ 30 °C En cas d'absence de besoin de refroidissement ou de chauffage, le compresseur va arrêter la production d'eau chaude à la valeur réglée en dessous de la température d'eau sanitaire souhaitée**. |

* En cas de choix d'un jour de semaine, la fonction légionelle va commencer à 01:00 pendant la nuit et chauffer l'eau sanitaire chaude à 65 °C. La fonction va uniquement fonctionner, si le chauffage d'appoint électrique est activé.

** Il peut s'avérer une bonne idée d'utiliser la fonction bypass offset, si l'appareil doit chauffer ou refroidir le logement via l'air d'alimentation.

Ex:

- Réglez la température souhaitée de l'eau sanitaire chaude à 51 °C (afin d'éviter la légionellose)
- Veuillez régler le offset Bypass à 6 °C

Quand l'eau chaude sanitaire, mesurée sur T12, dépasse 45 °C. (51-6), l'appareil va changer de la production d'eau chaude au chauffage ou refroidissement de l'air d'alimentation. En mode de fonctionnement chauffage ou refroidissement, le compresseur va stocker la chaleur dans le ballon d'eau chaude et l'eau chaude va obtenir une température plus élevée. Dans le mode de fonctionnement chaleur, la température dans le ballon d'eau chaude pourra atteindre env. 62 °C, dans le mode de fonctionnement refroidissement jusqu'à 80 °C. Cependant plus de temps sera nécessaire pour obtenir ces températures que lors de production d'eau chaude uniquement.

En cas de nécessité de chaleur ou de refroidissement de l'air d'alimentation, l'appareil chauffera l'eau sanitaire chaude jusqu'à la température d'eau chaude souhaitée, dans cet exemple 51 °C.

Qualité de l'air

← Entretien / Qualité de l'air

| | | |
|------------|--|--|
| ↳ Fonction | Paramètres : Paramètres standard : Description : | Humidité + CO2 / Humidité / Éteint Humidité Permet de choisir entre éteint / détecteur d'humidité et / ou capteur de CO ₂ . |
|------------|--|--|

Échange d'air

Il est possible de régler les quatre niveaux de ventilation en continu entre 20 et 100 %. En outre, il est possible de régler séparément l'air d'alimentation (injection) et l'air d'extraction (aspiration), ce qui est très utile lors de la mise au point du système de ventilation.

← Entretien / Échange d'air

| | | |
|---|--|---|
| ↳ Ventilation minimum pour air d'alimentation | Paramètres : Paramètres standard : Description : | 0 / Niveau 1 / Niveau 2 / Niveau 3 / Niveau 4 0 Il est possible de régler un niveau de ventilation minimum pour l'air d'alimentation. |
| ↳ Ventilation minimum pour air d'extraction | Paramètres : Paramètres standard : Description : | Niveau 1 / Niveau 2 / Niveau 3 / Niveau 4 1 Il est possible de régler un niveau de ventilation minimum pour l'air d'extraction. |
| ↳ max. de ventilation pour air d'extraction | Paramètres : Paramètres standard : Description : | Niveau 3 / Niveau 4 4 Il est possible de régler un niveau de ventilation maximum pour l'air d'extraction. |
| ↳ Niveau 1 - Air d'alimentation | Paramètres : Paramètres standard : Description : | 20 ↔ 100 % 23 % Le niveau de ventilation 1 est typiquement utilisé pour les fonctions « Humidité basse » et « Température extérieure basse ». |
| ↳ Niveau 2 - Air d'alimentation | Paramètres : Paramètres standard : Description : | 20 ↔ 100 % 40 % Le niveau de ventilation 2 est typiquement utilisé pour la ventilation de base. |
| ↳ Niveau 3 - air d'alimentation | Paramètres : Paramètres standard : Description : | 20 ↔ 100 % 65 % Le niveau de ventilation 3 est généralement utilisé pour les fonctions « Humidité élevée » et « Visiteurs ». |
| ↳ Niveau 4 - air d'alimentation | Paramètres : Paramètres standard : Description : | 20 ↔ 100 % 100 % Le niveau de ventilation 4 est typiquement utilisé pour "Fonctionnement de la hotte" et « Fête ». |
| ↳ Niveau 2 - Air d'extraction | Paramètres : Paramètres standard : Description : | 20 ↔ 100 % 25 % Le niveau de ventilation 1 est typiquement utilisé pour les fonctions « Humidité basse » et « Température extérieure basse ». |

| | | |
|-------------------------------|--|--|
| ↳ Niveau 2 - Air d'extraction | Paramètres : Paramètres standard : Description : | 20 ↔ 100 % 45 % Le niveau de ventilation 2 est typiquement utilisé pour la ventilation de base. |
| ↳ Niveau 3 - Air d'extraction | Paramètres : Paramètres standard : Description : | 20 ↔ 100 % 70 % Le niveau de ventilation 3 est généralement utilisé pour les fonctions « Humidité élevée » et « Visiteurs ». |
| ↳ Niveau 4 - Air d'extraction | Paramètres : Paramètres standard : Description : | 20 ↔ 100 % 100 % Le niveau de ventilation 4 est typiquement utilisé pour "Fonctionnement de la hotte" et « Fête ». |

Dégivrage

Compact S Polar est livré d'usine avec un panneau de chauffage résiduel protection anti-gèle.

← Entretien / Dégivrage

| | | |
|----------------------------------|--|--|
| ↳ Dégivrage | | |
| ↳ Temps entre 2 dégivrages | Paramètres : Paramètres standard : Description : | 15 ↔ 720 minutes 30 minutes Indique la durée minimale qui doit s'écouler entre chaque dégivrage. |
| ↳ t4 Mise en œuvre dégivrage | Paramètres : Paramètres standard : Description : | Éteint / 1 ↔ 5 °C 3 °C Indique à quelle température l'appareil doit mettre en œuvre un dégivrage de l'échangeur à contre-courant (T4). |
| ↳ T6 Mise en œuvre dégivrage | Paramètres : Paramètres standard : Description : | -10 ↔ 0 °C -2 °C Indique à quelle température d'évaporateur (T6) le dégivrage de la pompe à chaleur doit démarrer. |
| ↳ T4/T6 Arrêt du dégivrage | Paramètres : Paramètres standard : Description : | 2 ↔ 12 °C 6 °C Indique à quelle température d'évaporateur (T6) ou température d'échangeur (T4), le dégivrage doit s'arrêter. |
| ↳ T6 durée de dégivrage maximal. | Paramètres : Paramètres standard : Description : | 2 ↔ 60 minutes 10 minutes Indique la durée maximale du dégivrage du panneau d'évaporation. Si le dégivrage n'est pas terminé dans le délai réglé, un alarme se déclenche et l'appareil s'arrête. |
| ↳ T4 durée de dégivrage maximal. | Paramètres : Paramètres standard : Description : | 5 ↔ 60 minutes 25 minutes Indique la durée maximale du dégivrage de l'échangeur à contre-courant. Si le dégivrage n'est pas terminé dans le délai réglé, un alarme se déclenche et l'appareil s'arrête. |

Réglage de température

Température ambiante basse

Il est possible d'indiquer une température ambiante minimale à laquelle l'appareil doit s'arrêter.
(Température ambiante basse)

Cette fonction est utile p.ex. au cas où on n'est pas à la maison et que l'alimentation en chaleur est interrompue. Le logement n'est plus chauffé, et la température ambiante diminue. Pour que l'appareil de ventilation ne contribue pas encore davantage au refroidissement du logement, on peut choisir un réglage qui arrête la ventilation à une température ambiante minimale.

Offset chaleur extérieure

Si une carte de circuits imprimés d'options est installée, l'appareil de ventilation peut commander un chauffage externe par le blocage ou le relâchement de chaleur externe (Offset chaleur externe).

Ainsi, l'alimentation en chaleur et l'appareil de ventilation peuvent collaborer ensemble. Quand il n'y a aucun besoin de chaleur dans la maison ou si l'appareil de ventilation est en mode de refroidissement, l'alimentation en chaleur extérieure peut être bloquée.

← Entretien / Température Réglage

| | | |
|------------------------------|--|---|
| ↳ Source de chaleur | Paramètres : Paramètres standard : Description : | Éteint / HP HP (Pompe à chaleur) Il est possible, de débrancher la pompe à chaleur, si on ne souhaite pas l'utiliser. |
| ↳ Température ambiante basse | Paramètres : Paramètres standard : Description : | Éteint / 1 ↔ 20 °C 10 °C Permet d'indiquer si l'on souhaite un arrêt de ventilation en cas de température ambiante basse. |
| ↳ Offset chauffage externe | Paramètres : Paramètres standard : Description : | -5 ↔ 5 °C -1 °C Ici, vous avez la possibilité d'obtenir une chaleur ambiante supplémentaire. La température est ajoutée ou soustraite au point de consigne. |

Contrôle de l'air d'alimentation

Le menu **Contrôle de l'air d'alimentation** permet de régler la durée pendant laquelle le compresseur doit être éteint avant de redémarrer.



ATTENTION

Les paramètres dans le menu **Contrôle de l'air d'alimentation** peuvent uniquement être réglés par des personnes possédant les connaissances requises dans le domaine des techniques de régulation.

← Service / Contrôle de l'air d'alimentation

| | | |
|------------------------|--|--|
| ↳ Temps de redémarrage | Paramètres : Paramètres standard : Description : | 0 ↔ 60 minutes 6 minutes Min. temps (en minutes), le compresseur doit être arrêté avant de redémarrer. |
|------------------------|--|--|

Contrôle de la température ambiante

Le menu **Contrôle de la température ambiante** permet de régler le régulateur pour contrôler la température ambiante.



ATTENTION

Les paramètres dans le menu **Contrôle de la température ambiante** peuvent uniquement être réglés par des personnes possédant les connaissances requises dans le domaine des techniques de régulation.

← Entretien / Contrôle de la température ambiante

| | | |
|---------------|--|---|
| ↳ Zone neutre | Paramètres : Paramètres standard : Description : | 0,0 ↔ 10 °C 2,0 °C Permet de régler la température offset qui détermine l'activation du passage entre le by-pass et le chauffage thermique. |
|---------------|--|---|

Redémarrage

Acquittement de l'ALARME INCENDIE.

L'alarme incendie (code 3) peut être configuré en mode «auto-acquittement» en choisissant dans le menu **ENTRETIEN - REDEMARRAGE «INCENDIE»** menu: [ETEINT, INCENDIE]

Les alarmes d'incendie peuvent être acquittées automatiquement en cas d'exercices d'incendie et de contrôle. La condition préalable à l'acquittement est que l'entrée du thermostat d'incendie est retourné à un état normal (contact fermé).

← Entretien / Redémarrage «Incendie»

| | | |
|-------------|--|--|
| Redémarrage | Paramètres : Paramètres standard : Description : | Éteint / HP/LP / Feu Éteint HP/LP Alarme haute pression / alarme basse pression. Redémarre automatiquement. Incendie Auto-acquittement lorsque l'entrée d'incendie est revenue à un état normal. |
|-------------|--|--|

Rétablir les paramètres.

Il est possible de récupérer les paramètres d'usine et de sauvegarde.

← ↳ Entretien / Récupérer les paramètres d'usine.

| | | |
|-------------------------------------|--|---|
| ↳ Récupérer les paramètres d'usine. | Paramètres : Paramètres standard : Description : | Éteint / Usine / Sauvegarde / Rétablir Éteint Usine: Récupérer les paramètres d'usine Sauvegarde: Ici vous avez la possibilité de faire une sauvegarde Une fois que vous avez fait la sauvegarde, vous voyez s'afficher le menu «Récupération», qui offre la possibilité de récupérer la sauvegarde des paramètres réglés. |
|-------------------------------------|--|---|

Fonctionnement manuel

Il est possible d'effectuer un test manuel des fonctions de l'appareil.

← Entretien/ Fonctionnement manuel

| | | |
|---------------------------|--|---|
| ↳ Fonctionnement manuel | Paramètres : Paramètres standard : Description : | Éteint / Dégivrage / Air d'alimentation / Air d'extraction / Vent. + comp. / Vent. + chaleur Éteint Il est possible de vérifier les fonctions de l'appareil manuellement. |
| ↳ Éteint | Description : | Test manuel désactivé (mode de fonctionnement normal). |
| ↳ Dégivrage | Description : | Test de la fonction de dégivrage. |
| ↳ Air d'alimentation | Description : | Test de l'air d'alimentation |
| ↳ Air d'extraction | Description : | Test de l'air d'extraction |
| ↳ Vent. + comp. | Description : | Test de la ventilation et du compresseur |
| ↳ Ventilation + chauffage | Description : | Test de la ventilation et de la production de chaleur Pendant le test, le signal au panneau de chauffage se relève à 50 %. |
| ↳ Chauffage eau | Description : | Test manuel du chauffage d'appoint électrique dans le ballon d'eau chaude. |

Adresse Modbus

Les appareils de ventilation de Nilan disposent d'une communication Modbus ouverte, et c'est ici qu'on règle l'adresse.

Le protocole Modbus avec tous les registres peut être téléchargé sur notre site Internet.

← Entretien / adresse Modbus

| | | |
|------------------|--|---|
| ↳ Adresse Modbus | Paramètres : Paramètres standard : Description : | 1 ↔ 247 30 On indique ici l'adresse Modbus du réseau local. |
|------------------|--|---|

Intervalle des données informatiques

Il est possible d'enregistrer données à intervalles de 1 à 120 minutes.

- On a choisi d'enregistrer des températures en degrés Celsius entiers pour réduire la taille du fichier journal.
- L'état des entrées et sorties numériques est fusionné en deux variables communes de journal « Din » et Dout ».
- Les alarmes sont toujours enregistrés à l'heure actuelle.

← Entretien / Intervalle des données informatiques

| | | |
|--|-----------------------|--|
| ↳ Intervalle des données informatiques | Paramètres : | 1 ↔ 120 mn / Éteint |
| | Paramètres standard : | 10 min |
| | Description : | S'il est réglé sur «Éteint», l'enregistrement n'est pas périodique, mais uniquement suite à des événements et des alarmes. |

Enregistrement de données

Pour l'enregistrement de données, il faut utiliser le fichier XML "Devicelog.xml", qui est une spécification de décodage, dont le programme LMT PC a besoin. Ce fichier peut être téléchargé du NilanNet dans le menu «Après-vente / Logiciel».

- Le fichier est placé dans le répertoire « .. \ Database » dans le projet LMT en cours.
- Ensuite le journal peut être récupéré par la gestion via le menu "Device - Devicelog download"
- Le journal est affiché dans LMT sous forme de tableaux et de graphiques.
- Le fichier journal peut être exporté au format Microsoft Excel.



ATTENTION

Si l'«Enregistrement de données» est éteint, on continue d'enregistrer les alarmes.

Thème

Il est possible de choisir entre un thème rouge ou vert sur l'écran.



| | | |
|---------|--|---|
| ↳ Thème | Paramètres : Paramètres standard : Description : | Vert / Rouge Vert Si vous avez choisi «Rouge», le texte et les cadres seront affichés en rouge. |
|---------|--|---|



Écran principal

Vous avez le choix entre 2 images de page d'accueil sur l'écran principal.



| | | |
|-------------------|--|---|
| ↳ Écran principal | Paramètres : Paramètres standard : Description : | Normal / Maison Hus Si la fonction «maison» est choisie, une maison s'affiche, mais il y a les mêmes possibilités de réglage sur la page d'accueil. |
|-------------------|--|---|

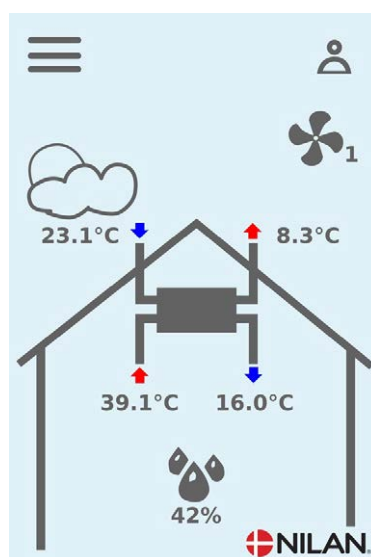
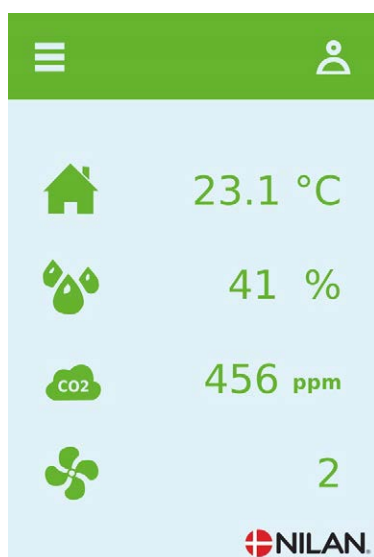

Paramètres de panneau

Il est possible de régler la luminosité de l'arrière-plan et de calibrer l'écran sur le panneau.



| | | |
|--|--|---|
| ↳ Eclairage de l'arrière-plan (activé) | Paramètres : Paramètres standard : Description : | 3 ↔ 100 % 90 % Il est possible de régler la luminosité de l'arrière-plan en fonction active. |
| ↳ Eclairage de l'arrière-plan (éteint) | Paramètres : Paramètres standard : Description : | 0 ↔ 100 % 5 % Il est possible de régler la luminosité de l'arrière-plan en fonction «non» active. |
| ↳ Calibrer (éteint) | Paramètres : Paramètres standard : Description : | Eteint / allumé Éteint Si vous choisissez «Allumé», il est possible de calibrer l'écran en appuyant sur le point au fur et à mesure qu'il se déplace. |

Liste des alarmes

Appareil Compact

Liste des alarmes

La liste ci-dessous s'applique aux appareils Comfort et les événements sont subdivisés dans les catégories suivantes :



Avertissement













Le fonctionnement se poursuit, mais quelque chose ne fonctionne plus de façon optimale.





Critique

Le fonctionnement est partiel ou tout à fait interrompu, car il s'agit d'une erreur grave qui requiert immédiatement une intervention rapide.

| ID | Type | Texte de l'écran | Description / cause | Dépannage |
|----|------|--|---|--|
| 01 | | Erreur du logiciel. | Erreur au niveau du matériel de commande | Contactez le service clients si la réinitialisation n'a pas remédié au problème. |
| 02 | | Time-out de l'alarme | L'alarme d'avertissement est devenue une alarme critique | Notez l'alarme et réinitialisez. Contactez le service après-vente si l'alarme ne disparaît pas. |
| 03 | | Alerte d'incendie activée | L'installation s'est arrêtée parce que le thermostat d'incendie a été activé. | S'il n'y a pas eu d'incendie, contactez le service clients. |
| 04 | | Pressostat | Le pressostat haute pression a été déclenché, éventuellement à cause de: <ul style="list-style-type: none"> Alimentation avec de l'air extérieur extrêmement chaud Filtre obstrué Ventilateur défectueux | Veuillez vérifier pour erreurs et réinitialisez l'alarme. Si l'alarme ne peut pas être réinitialisée ou si elle se déclenche souvent, contactez le service après-vente. |
| 06 | | Erreur de dégivrage pour pompe à chaleur | La durée de dégivrage est dépassée. Echec du dégivrage de l'échangeur ou de la pompe à chaleur dans le délai maximum. Cela peut être dû au fait que l'installation a été exposée à des températures extérieures très basses. | Contactez le service clients si la réinitialisation de l'alarme n'a pas remédié au problème. Notez éventuellement les températures de fonctionnement actuelles du menu «AFFICHER LES DONNEES» pour aider le service clients. |
| 10 | | sur-température panneau de chauffage résiduel électrique | Le panneau de chauffage électrique a surchauffé. Un débit d'air insuffisant peut être causé par des filtres encrassés, un système d'admission d'air obstrué ou un ventilateur d'air d'injection endommagé. | Vérifiez que le logement est approvisionné avec de l'air. Vérifiez les filtres et les systèmes d'admission d'air. Réinitialisez l'alarme. Contactez le service clients, si la réinitialisation n'a pas remédié au problème. |
| 11 | | Flux faible au-dessus du panneau de chauffage électrique | Manque de débit d'air dans l'injection d'air. Voir le code d'alarme 10 | Voir le code d'alarme 10 |
| 13 | | sur-température ↳ Chauffage d'appoint électrique VV. | La température pour le chauffage d'appoint électrique dans le ballon d'eau chaude a été trop élevée. | La protection ébullition, placée derrière la porte en bas, est rebranchée. En cas d'alarmes répétitifs, veuillez contacter le service après-vente. |

| | | | | |
|-------|---|---|--|--|
| 15 |  | Température ambiante trop basse | Lorsque la température ambiante est inférieure à 10 °C, l'installation s'arrêtera pour éviter un refroidissement supplémentaire du logement. Cela peut éventuellement se produire pendant une période où la maison n'est pas habitée et l'installation de chauffage a été coupée. | Chauffez la maison et réinitialisez l'alarme |
| 16 |  | Erreur du logiciel. | Erreur au niveau du programme de la gestion. | Contactez le service clients. |
| 17 |  | Avertissement chien de garde. | Erreur au niveau du programme de la gestion. | Contactez le service clients. |
| 18 |  | Changement du contenu de la base de données | Des parties de la configuration du programme ont été perdues. Cela peut être dû à une panne de courant de longue durée ou à un coup de foudre. L'installation continuera de fonctionner d'après la configuration standard. | Réinitialisez l'alarme. Programmez le programme hebdomadaire selon vos souhaits. Si l'installation ne fonctionne pas de manière satisfaisante/comme auparavant, contactez le service clients, car il se peut que des sous-programmes ont été perdus. (Les sous-programmes sont uniquement accessibles aux service après-vente) |
| 19 |  | Remplacer les filtres | La surveillance des filtres est réglée sur X jours pour le contrôle/le remplacement de filtre (30, 90, 180, 360 jours). La configuration standard est de 90 jours | Nettoyer/remplacer les filtres. Réinitialisez l'alarme. |
| 20 |  | Erreur dans le traitement de la légionellose | Le traitement légionellose n'a pas été effectué dans le délai de temps indiqué ou après un certain nombre d'essais. | En cas d'alarmes répétitifs, veuillez contacter le service après-vente. |
| 21 |  | Contrôlez date et heure | Apparaît en cas de panne de courant | Les paramètres de l'horloge hebdomadaire doivent être contrôlés et ajustés au besoin. Réinitialisez l'alarme. |
| 22 |  | Erreur dans la température de l'air | Le chauffage souhaité de l'air d'injection n'est pas possible (cela s'applique uniquement en cas d'un panneau de chauffage). Le panneau de chauffage et l'installation ne peuvent pas hausser la température jusqu'à la température souhaitée. | Réglez une température plus basse pour la température d'injection d'air. Réinitialisez l'alarme. |
| 23 |  | Erreur de température de l'eau sanitaire. | Il n'est pas possible de chauffer l'eau sanitaire. | Contactez un réparateur. |
| 27-58 |  | Erreur sur le capteur de température | Un des capteurs de température est soit disjoncté, interrompu ou défectueux. | Veuillez noter sur quel capteur, Tx, il y a erreur et contactez le service après-vente. |
| 70 |  | Erreur dans l'anode | L'anode du ballon d'eau chaude est soit corrodée ou est branchée incorrectement. | Contactez un réparateur. |
| 71 |  | Erreur dégivrage à l'aide d'un convertisseur thermique. | Temps de dégivrage maximal dépassé pour l'échangeur à contre-courant. Cela peut être dû au fait que l'installation a été exposée à des températures très basses. | Contactez le service après-vente si la réinitialisation de l'alarme n'a pas remédié au problème. Notez éventuellement les températures de fonctionnement actuelles du menu «AFFICHER LES DONNEES» pour aider le service après-vente. |

| | | | | |
|----|---|---|--|---|
| 72 |  | T6, Température de l'évaporateur anormalement basse | Une température de l'évaporateur (T6) anormalement basse est causée par une quantité d'air insuffisante. | Changez le filtre, veuillez contrôler que l'entrée d'air extérieur n'est pas obstruée. En cas d'erreur permanente, veuillez contacter le service après-vente. |
| 92 |  | Erreur sauvegarde | Erreur lors de l'écriture ou de la lecture des paramètres de l'installateur. | Contactez le service après-vente. |

Nilan A/S
Nilanvej 2
8722 Hedensted
Danmark
Tlf. +45 76 75 25 00
Fax +45 76 75 25 25
nilan@nilan.dk
www.nilan.dk

Doc. no. S24_Compact_S-Polar_FR

Nilan A/S décline toute responsabilité pour d'éventuelles erreurs ou d'omissions dans les modes d'emplois imprimés. Nilan n'est pas responsable de la perte ou des dommages fortuits ou consécutifs, occasionnés par les documents publiés, que ce soit dans le cas d'imprécisions imputables à des erreurs d'impression ou de transcriptions figurant dans ce manuel. Nilan A/S se réserve le droit, sans préavis, de modifier ses produits et manuels d'utilisation. Toutes les marques de commerce appartenant à Nilan A/S, et tous les droits sont réservés.